

プライム

ノート

# Prime Note シリーズ 各部の説明と表示ランプ

## 正面

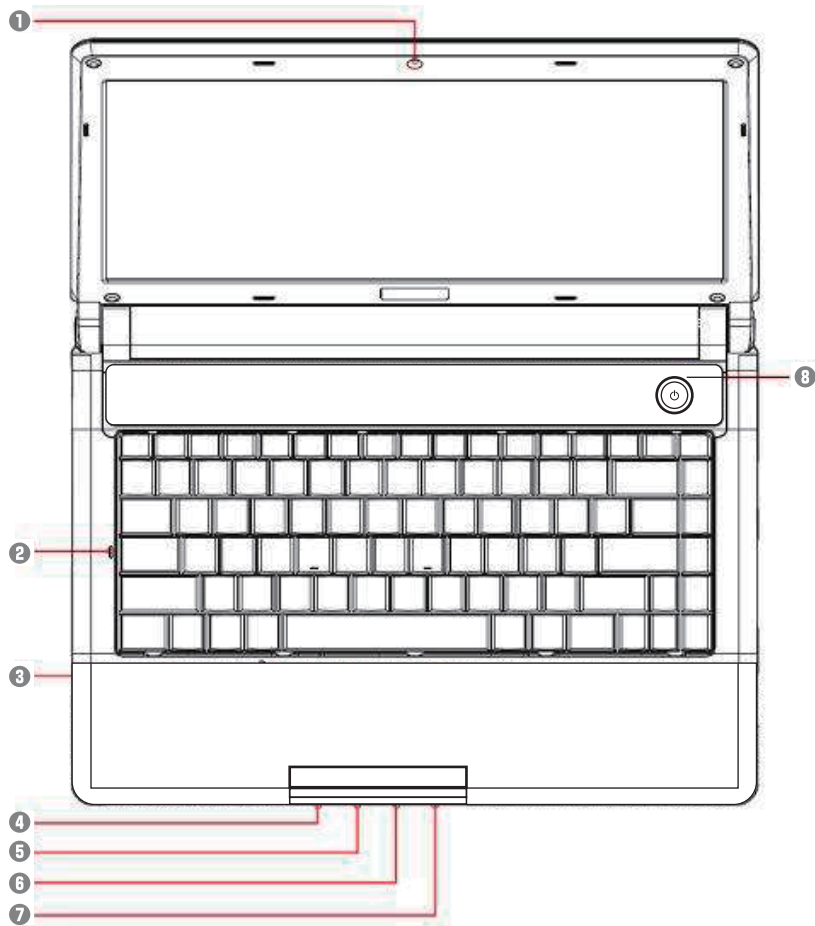

- |                 |               |
|-----------------|---------------|
| ① WEBカメラ        | ⑤ 充電 LED      |
| ② Caps Lock LED | ⑥ HDDアクセス LED |
| ③ マイク           | ⑦ 無線LAN LED   |
| ④ Power LED     | ⑧ 電源ボタン       |

## 左側面

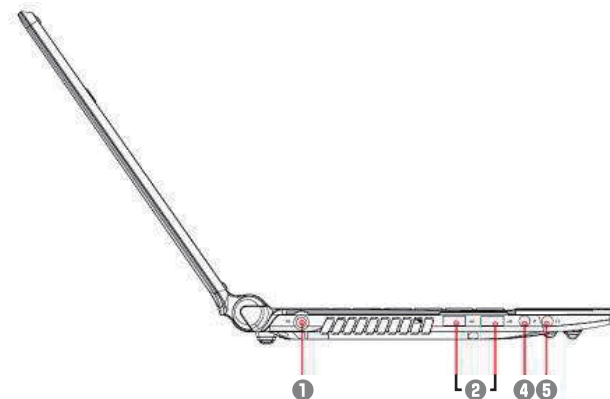

- |                |            |
|----------------|------------|
| ① 電源入力 (DC-in) | ③ マイク端子    |
| ② USB2.0コネクタ   | ④ ヘッドフォン端子 |

## 右側面

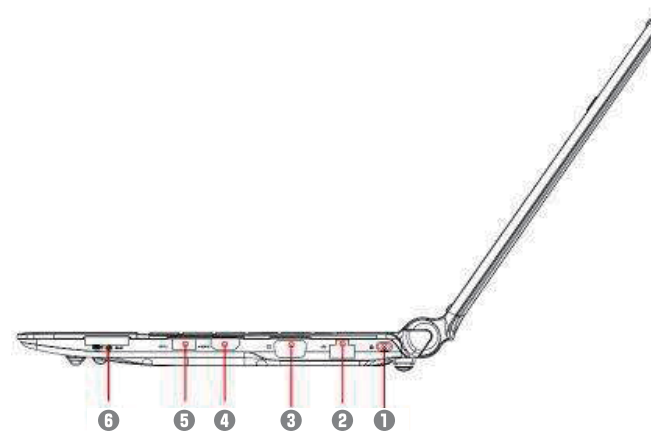





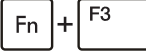

- |                       |          |                 |
|-----------------------|----------|-----------------|
| ① Kensington®Lock取付け口 | ③ 外部出力端子 | ⑤ USB2.0コネクタ    |
| ② LAN (ブロードバンドポート)    | ④ HDMI出力 | ⑥ 3 in 1カードリーダー |

■ 裏面もご覧ください。 ■ JS130HR

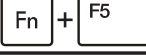
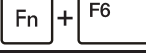
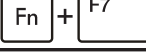
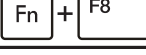
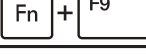
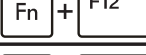
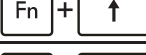
## ファンクションキー

Fnキーと組み合わせて押すと各キーに割り当てられている機能が働きます。

キー	機能
	スリープへ移行(電源管理依存)
	外部モニターとの画面切替え
	液晶ディスプレイの明るさを下げる
	液晶ディスプレイの明るさを上げる
	タッチパッド ON/OFF
	スピーカー ON/OFF
	再生音量を下げる
	再生音量を上げる
	ワイヤレス機器 ON/OFF
	再生/一時停止
	停止
	進む
	戻る





## デバイスインジケータ (状態表示ランプ)

状態表示ランプは、コンピュータが起動している時の動作状態を示しています。それぞれの状態表示ランプは、下記のマークで表示されています。

### キーボード左のランプ

	<b>CapsLock LED</b>	CapsLockがアクティブになっていることを示します
---	---------------------	-----------------------------

### タッチパットの下

	<b>Power LED</b>	ノートブックPCの電源がONになっていることを示します
	<b>充電 LED</b>	バッテリーが装着され、充電状態を示しています オレンジ点灯: 充電中      ブルー点灯: 充電完了
	<b>HDDアクセス LED</b>	ノートブックPCがハードディスクなどの1つまたは、複数の記憶装置にアクセスしていることを示します
	<b>無線LAN LED</b>	ノートブックPCが無線LANにてアクセスしていることを示します 無灯: スイッチOFF状態      点灯: アクセス

## スイッチ

### キーボード右上のスイッチ

	<b>電源</b>	電源をONにします
---	-----------	-----------