

# Diginnos シリーズ 各部の説明と表示ランプ

## 正面

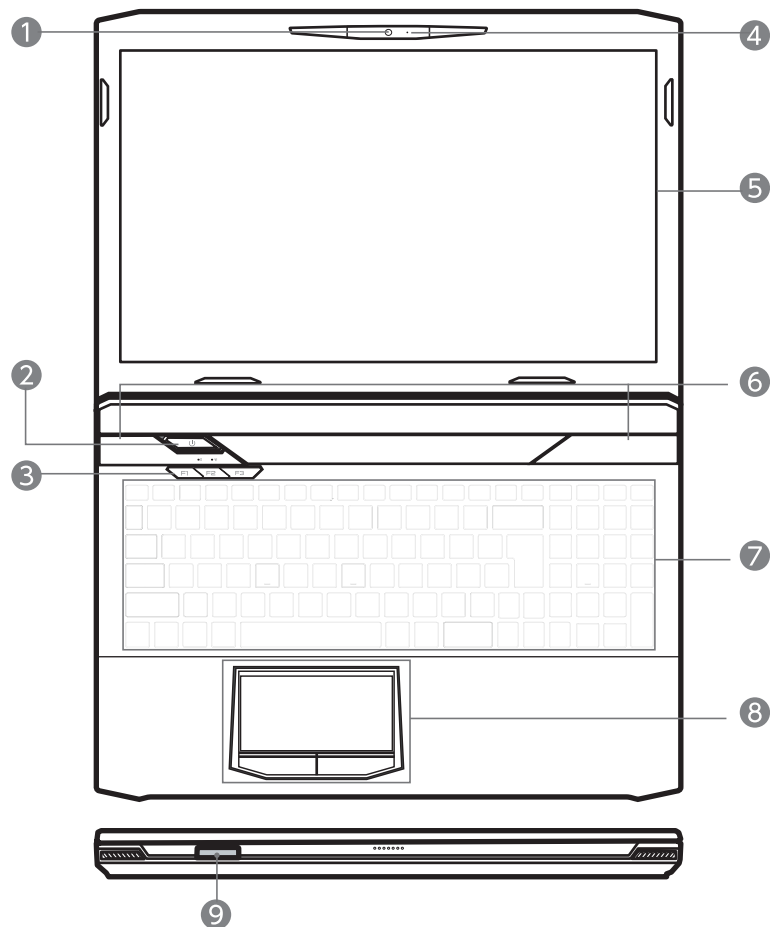

- |                  |                    |
|------------------|--------------------|
| ① WEBカメラ         | ⑥ スピーカー            |
| ② 電源ボタン          | ⑦ キーボード            |
| ③ G-Key          | ⑧ タッチパッド (クリックパッド) |
| ④ カメラインジケータ(LED) | ⑨ カードリーダー          |
| ⑤ 液晶ディスプレイ       |                    |

## 右側面

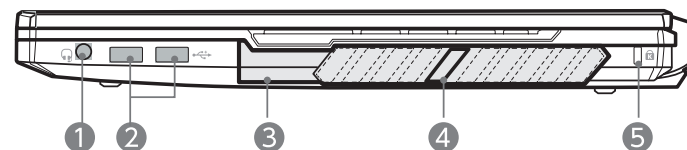

- |             |                        |
|-------------|------------------------|
| ① ヘッドホン出力   | ④ イジェクトボタン             |
| ② USB2.0ポート | ⑤ Kensington®Lock Port |
| ③ 光学ドライブ    |                        |

## 左側面

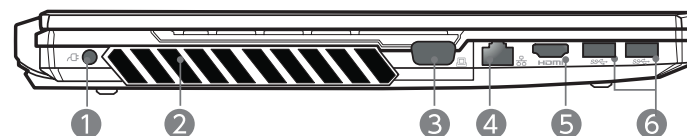

- |                |                   |
|----------------|-------------------|
| ① 電源入力 (DC-in) | ④ LAN(ブロードバンドポート) |
| ② 排気口          | ⑤ HDMI出力          |
| ③ D-Sub出力      | ⑥ USB3.0ポート       |

## ファンクションキー

Fnキーと組み合わせて押すと各キーに割り当てられている機能が働きます。

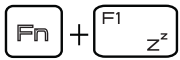
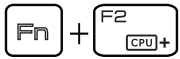
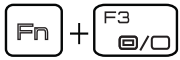
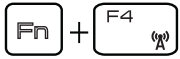
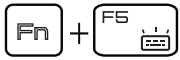
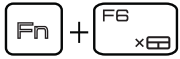
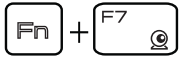
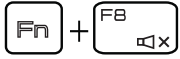
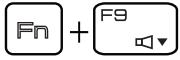
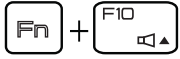
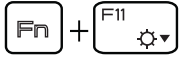
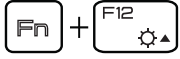
キー	機能
	スリープへ移行
	省電力 (CPUの動作を大きく制限します)
	外部ディスプレイの切り替え
	無線機器(Wi-Fi)のON/OFFを切り替えます
	OSD Menuを表示します
	タッチパッドのON/OFFを切り替えます
	WEBカメラのON/OFFを切り替えます
	ミュート
	再生音量を下げます
	再生音量を上げます
	液晶輝度を下げます
	液晶輝度を上げます

## 電源とバッテリーインジケータ (状態表示ランプ)

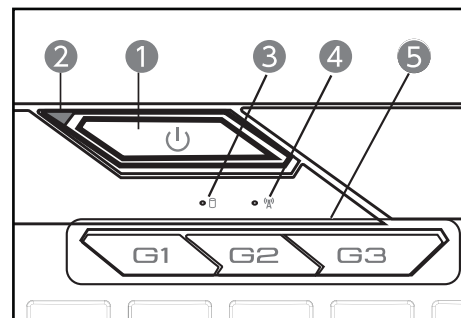

- ① Power ボタン (Power LED)
- ② バッテリー LED
- ③ HDDアクセスLED
- ④ 無線機器 LED
- ⑤ G Key

① 	<p>電源をONにします。 (バッテリー駆動状態からONにする場合は、1秒ほどボタンを押し続けてください)</p> <p>点灯 …………… 電源オン 消灯 …………… 電源オフまたはスリープ</p>
②  バッテリー LED	<p>バッテリーの充電状態を示しています。</p> <p>オンまたはAC接続時 …………… 赤点灯 スリープ …………… 赤点滅 (揺らぎ点滅) 充電中 …………… 赤点灯 充電残量低下 (6%以下) …………… 赤点滅</p>
③ 	<p>ノートブックPCがハードディスクなどの1つまたは、複数の記憶装置にアクセスしていることをしめします。</p>
④ 	<p>無線機器のON/OFF状態を示します。</p> <p>消灯: OFFの状態    点灯: ONの状態</p>
⑤ 	<p>クーラーブースト FANの速度を最大まで上げて冷却します。</p>
⑤ 	<p>タッチパッドのON/OFFを行います。</p>
⑤ 	<p>Windows Key の有効と無効の切り替えます。</p>